



CATÁLOGO DE ILUMINACIÓN

ROTATIVAS
ESTROBOSCÓPICAS
BARRAS DE LUZ
LUCES DE TRABAJO
ILUMINACIÓN INTERIOR
ILUMINACIÓN MULTIFUNCIONAL

PREV-210
ROTATIVAS

ECE R10

ECE R65



Luz	Descripción
PREV-210-3-A	Fijación de 3 pernos ámbar
PREV-210-FD-A	Fijación Flexi Din - Ámbar
PREV-210-1B-A	Fijación con 1 perno - Ámbar
PREV-210-M-A	Fijación magnética - Ámbar

Especificaciones	
Patron de destello	4 patrones
Voltaje	9-30v
LEDs	16 LEDs
Material carcasa	Policarbonato
Material lente	Policarbonato
Reglamentos	ECE R10 / ECE R65
Clasificación IP	IP67

PREV-211 ROTATIVAS

ECE R10

ECE R65

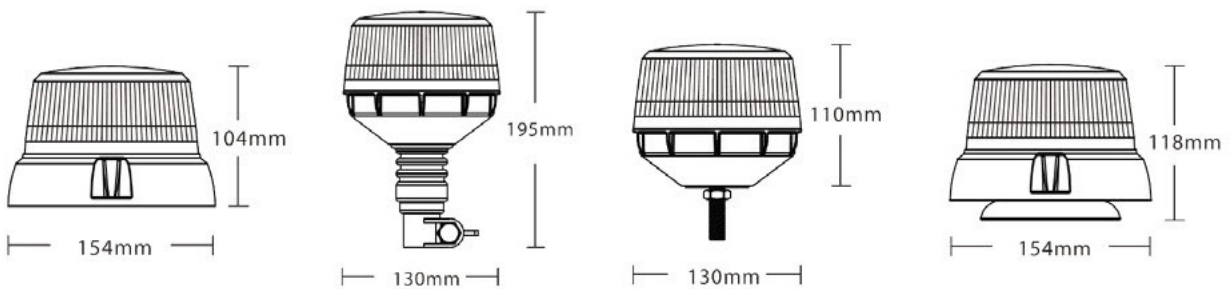

Luz	Descripción
PREV-211-3-A	Fijación de 3 pernos ámbar
PREV-211-FD-A	Fijación Flexi Din - Ámbar
PREV-211-1B-A	Fijación con 1 perno - Ámbar
PREV-211-M-A	Fijación magnética - Ámbar

Especificaciones	
Patron de destello	4 patrones
Voltaje	9-30v
LEDs	8 LEDs
Material carcasa	Policarbonato
Material lente	Policarbonato
Reglamentos	ECE R10 / ECE R65
Clasificación IP	IP67

PREV-231 ROTATIVAS

ECE R10

ECE R65

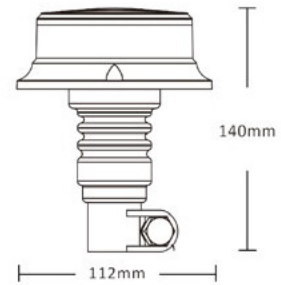
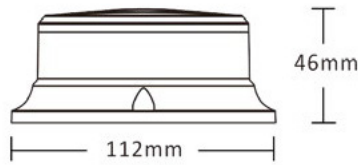

Luz	Colores	Tipos de base
PREV-231	Ambar Azul Verde	1 perno 3 pernos Magnético Flexi Din

Especificaciones	
Patron de destello	7 patrones
Voltaje	9-30v
LEDs	18 LEDs
Material carcasa	Aluminio
Material lente	Policarbonato
Reglamentos	ECE R10 (Todas) / ECE R65 (Ambar y azul)
Clasificación IP	IP67

PREV-255
ROTATIVAS

ECE R10

ECE R65

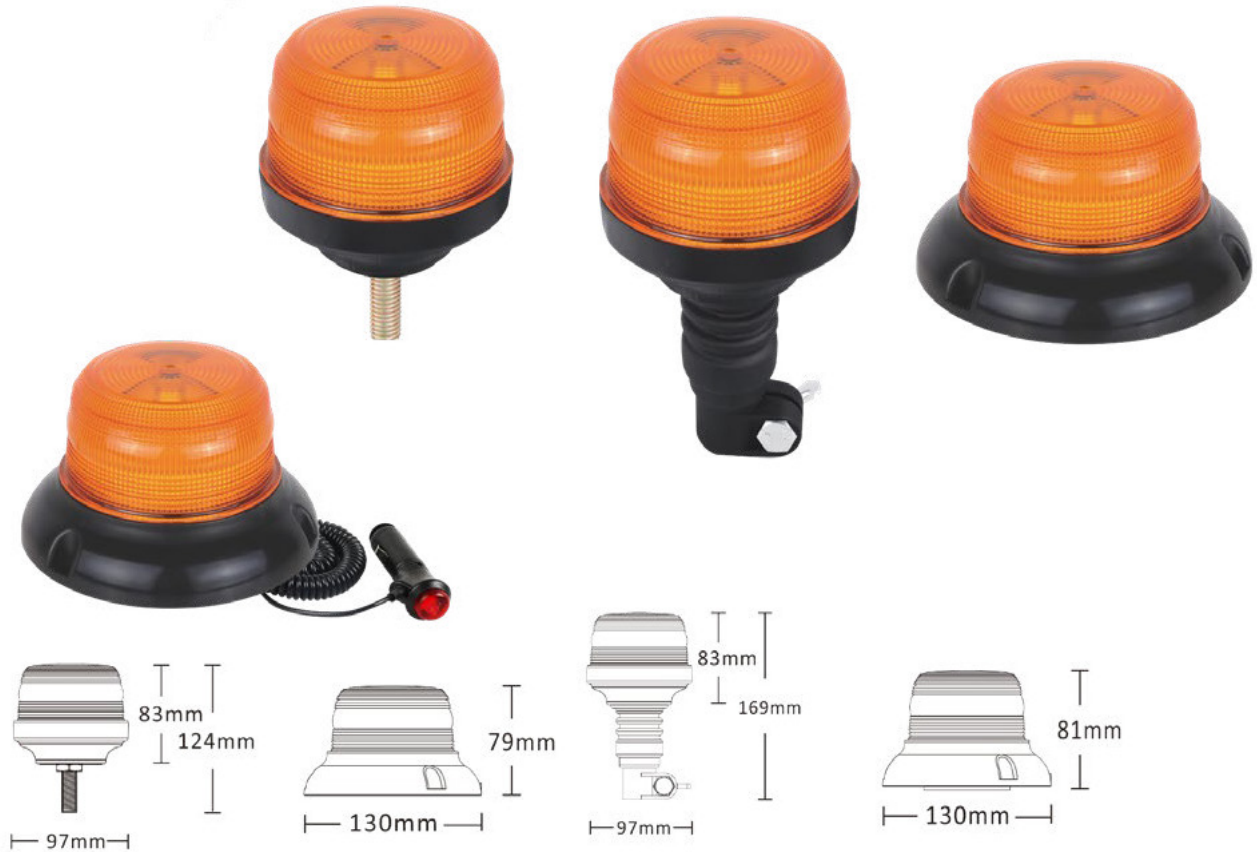

Luz	Descripción
PREV-255-1B-A	Fijación de 1 perno - Ámbar
PREV-255-FD-A	Fijación Flexi Din - Ámbar
PREV-255-3-A	Fijación con 3 pernos - Ámbar
PREV-255-M-A	Fijación magnética - Ámbar

Especificaciones	
Patron de destello	7 patrones
Voltaje	9-30v
LEDs	24 LEDs
Material carcasa	Policarbonato
Material lente	Policarbonato
Reglamentos	ECE R10, ECE R65, SAE J845 Clase 1, OACI CAP168
Clasificación IP	IP67
Características adicionales	Aprovado para aeropuertos

PREV-209
ROTATIVAS

ECE R10

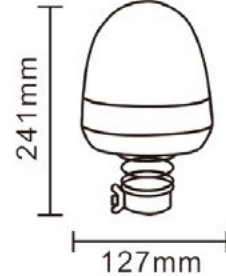
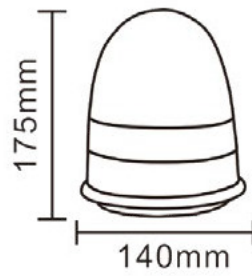
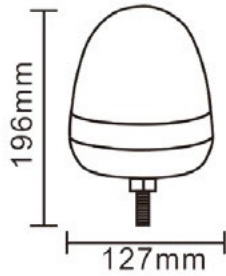
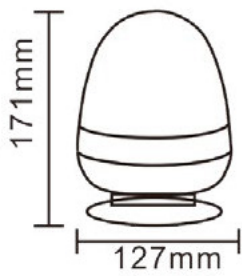

Luz	Colores	Tipos de base
PREV-209	Ambar Verde	1 perno 3 pernos Magnético Flexi Din

Especificaciones	
Patron de destello	3 patrones
Voltaje	9-30v
LEDs	60 LEDs
Material carcasa	Policarbonato
Material lente	Policarbonato
Reglamentos	ECE R10
Clasificación IP	IP65

PREV-234
ROTATIVAS

ECE R10

ECE R65

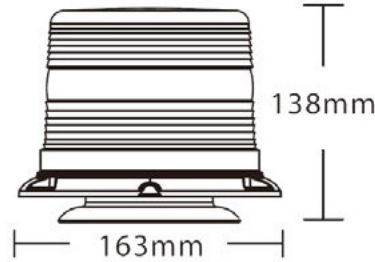
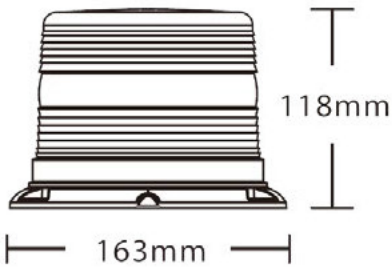

Luz	Colores	Tipos de base
PREV-234	Ambar Verde	3 pernos Magnético

Especificaciones	
Patron de destello	6 patrones
Voltaje	12-48v
LEDs	48 LEDs
Material carcasa	Aluminio
Material lente	Policarbonato
Reglamentos	ECE R10 (todos), ECE R65, SAE J845 Clase 1 (ámbar)
Clasificación IP	IP67

PREV-235 ROTATIVAS

ECE R10

ECE R65

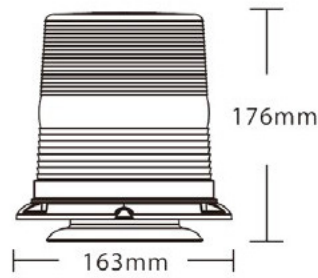
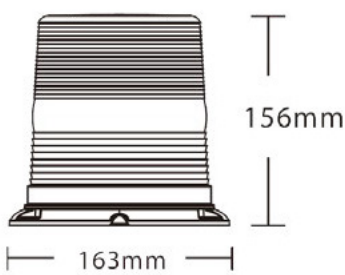

Luz	Colores	Tipos de base
PREV-235	Ambar Verde	3 pernos Magnético

Especificaciones	
Patron de destello	6 patrones
Voltaje	12-48v
LEDs	60 LEDs
Material carcasa	Aluminio
Material lente	Policarbonato
Reglamentos	ECE R10 (todos), ECE R65, SAE J845 Clase 1 (ámbar)
Clasificación IP	IP67

PREV-240 ROTATIVAS

ECE R10

ECE R65

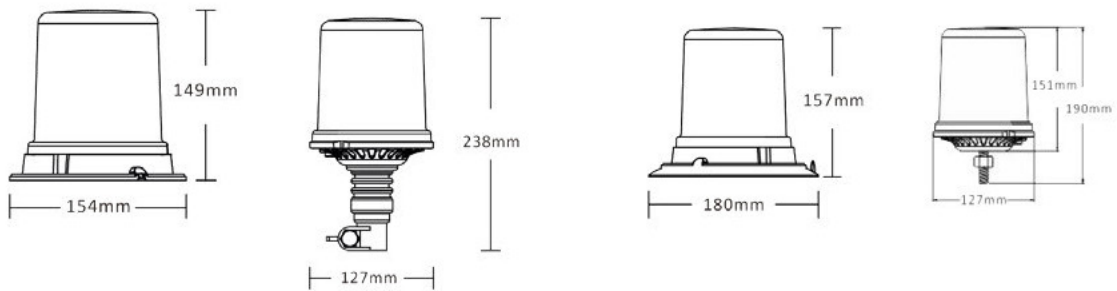

Luz	Colores	Tipos de base
PREV-240	Ámbar Azul Lente transparente/ámbar Lente transparente/Azul Ámbar/Azul Lente transparente ámbar/azul	1 perno 3 pernos Magnético Flexi Din

Especificaciones	
Patron de destello	9 patrones / 11 Dual
Voltaje	9-30v
LEDs	128 LED SMD y 256 de dos colores
Material carcasa	Policarbonato
Material lente	Policarbonato
Reglamentos	ECE R10 y ECE R65
Clasificación IP	IP67

PREV-FLT278
ROTATIVAS

ECE R10

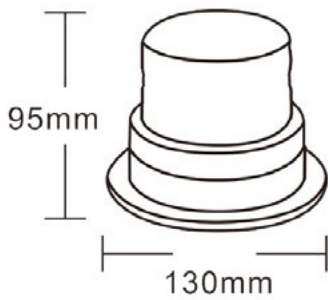

Luz	Descripción
PREV-FLT278	Fijación de 3 pernos - Ámbar

Especificaciones	
Patron de destello	1 patrón
Voltaje	10-110v
LEDs	20 LEDs
Material carcasa	Policarbonato
Material lente	Policarbonato
Reglamentos	ECE R10 y UKCA
Clasificación IP	IP65

PREV-FLT280
ROTATIVAS

ECE R10

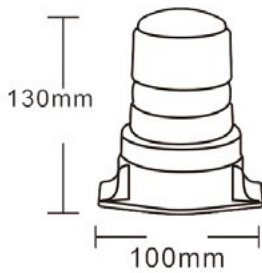

Luz	Descripción
PREV-FLT280	Fijación de 2 pernos - Ámbar

Especificaciones	
Patron de destello	1 patrón
Voltaje	10-110v
LEDs	30 LEDs
Material carcasa	Policarbonato
Material lente	Policarbonato
Reglamentos	ECE R10 y UKCA
Clasificación IP	IP65

PREV-FLT232
ROTATIVAS

ECE R10

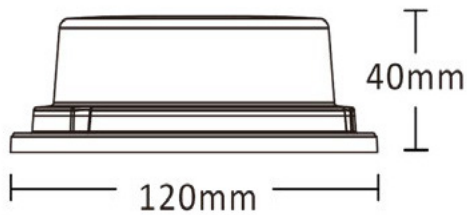

Luz	Descripción
PREV-FLT232	Fijación de 3 pernos - Ámbar

Especificaciones	
Patron de destello	1 patrón
Voltaje	10-110v
LEDs	18 LEDs
Material carcasa	Policarbonato
Material lente	Policarbonato
Reglamentos	ECE R10 y UKCA
Clasificación IP	IP66

PREV-FLT241
ROTATIVAS

ECE R10

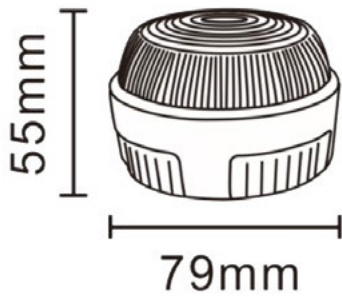

Luz	Descripción
PREV-FLT241-A	Perno de fijación - Ámbar
PREV-FLT241-R	Perno de fijación - Rojo
PREV-FLT241-G	Fijación con 3 pernos - Verde

Especificaciones	
Patron de destello	1 patrón
Voltaje	10-110v
LEDs	20LEDs
Material carcasa	Policarbonato
Material lente	Policarbonato
Reglamentos	ECE R10 y UKCA
Clasificación IP	IP66

PREV-HLED
ESTROBOSCÓPICAS

ECE R10

ECE R65

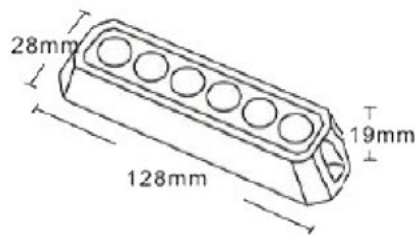
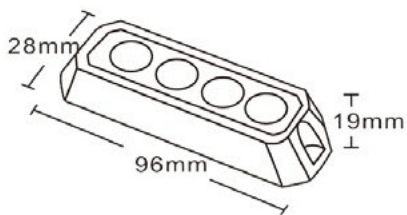

Luz	Descripción
PREV-4HLED-A	4 LEDs - Ámbar
PREV-6HLED-A	6 LEDs - Ámbar

Especificaciones	
Patron de destello	26 patrones
Voltaje	9-30v
LEDs	4/6 LEDs
Material carcasa	Aluminio
Material lente	Policarbonato
Montaje	Tornillos
Reglamentos	ECE R10 y ECE R65
Clasificación IP	IP67
Características adicionales	Cable de sincronización

PREV-73
ESTROBOSCÓPICAS

ECE R10

ECE R65

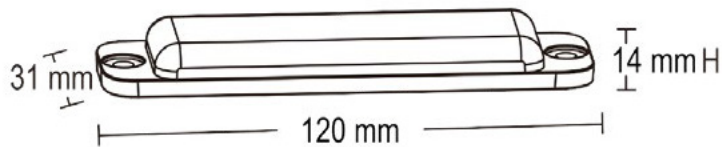

Luz	Colores
PREV-6H73-Color	Ámbar
PREV-12H73S-Color/Color	Azul
	Roo
	Verde
	Blanco
Especificaciones	
Patron de destello	26 patrones / 21 patrones
Voltaje	9-30v
LEDs	6/12 LEDs
Material carcasa	Aluminio
Material lente	Policarbonato
Montaje	Tornillos
Reglamentos	ECE R10 (todos) y ECE R65 (Ámbar y azul)
Clasificación IP	IP67
Características adicionales	Cable de sincronización

PREV-705
ESTROBOSCÓPICAS

ECE R10

ECE R65

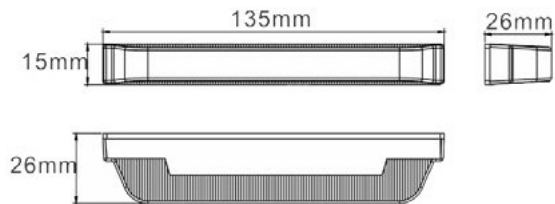
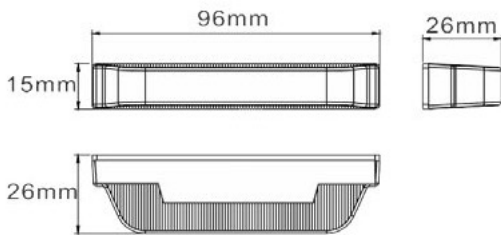
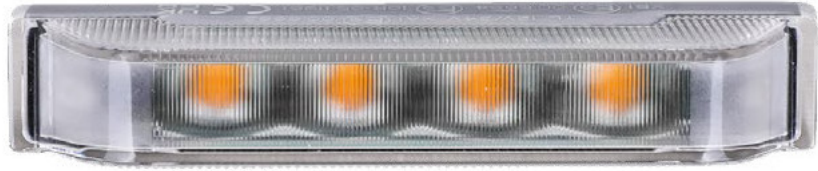

Luz	Colores
PREV-4H705-Color	Ámbar
PREV-6H705-Color	Azul

Especificaciones	
Patron de destello	21 patrones
Voltaje	9-30v
LEDs	4/6 LEDs
Material carcasa	Aluminio
Material lente	Policarbonato
Montaje	Perno o soporte
Reglamentos	ECE R10, ECE R65 XA1/XB1
Clasificación IP	IP67
Características adicionales	Cable de sincronización

PREV-706
ESTROBOSCÓPICAS

ECE R10

ECE R65

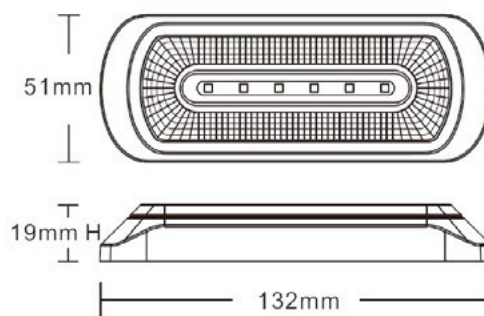

Luz	Descripción
PREV-6H706A-ST	6 LED de advertencia ámbar/ 18 LED traseros de parada rojos
PREV-6H706A-DI	Advertencia ámbar de 6 LED/ indicador direccional ámbar de 18 LED
PREV-6H706A-RV	6 LED de advertencia ámbar/18 LED de marcha atrás blanca

Especificaciones	
Patron de destello	21 patrones
Voltaje	9-30v
LEDs	6 + 18 LEDs
Material carcasa	Aluminio
Material lente	Policarbonato
Montaje	Tornillos
Reglamentos	ECE R10, ECE R65 XAI y ECE R148
Clasificación IP	IP67
Características adicionales	Cable de sincronización

PREV-707
ESTROBOSCÓPICAS

ECE R10

ECE R65

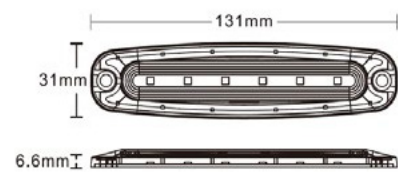
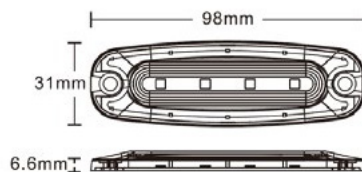
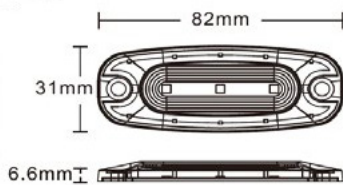

Luz	Colores
PREV-3H707-Color	Ámbar
PREV-4H705-Color	Azul
PREV-6H705-Color	Rojo
	Blanco

Especificaciones	
Patron de destello	26 patrones
Voltaje	9-30v
LEDs	3/4/6 LEDs
Material carcasa	Aluminio
Material lente	Policarbonato
Montaje	Tornillos o adhesivo
Reglamentos	ECE R10 (todos), ECE R65 (Ámbar y azul)
Clasificación IP	IP67
Características adicionales	Cable de sincronización

PREV-708
ESTROBOSCÓPICAS

ECE R10

ECE R65

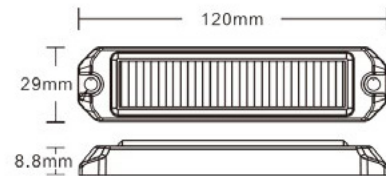
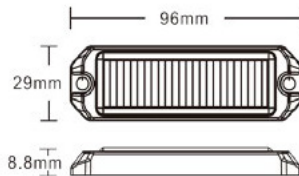
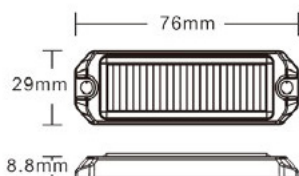

Luz	Colores
PREV-3H708-Color	Ámbar
PREV-4H708-Color	Azul
PREV-6H708-Color	Rojo
	Verde
	Blanco
Especificaciones	
Patron de destello	26 patrones
Voltaje	9-30v
LEDs	3/4/6 LEDs
Material carcasa	Aluminio
Material lente	Policarbonato
Montaje	Tornillos
Reglamentos	ECE R10 (todos), ECE R65 (Ámbar y azul)
Clasificación IP	IP67
Características adicionales	Cable de sincronización

PREV-709
ESTROBOSCÓPICAS

ECE R10

ECE R65

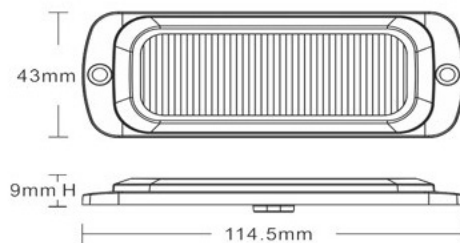
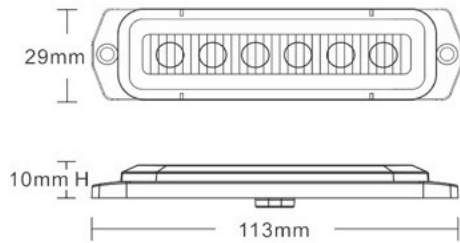

Luz	Colores
PREV-6H709-Color PREV-12H709-Color	Ámbar Azul Rojo Blanco
Especificaciones	
Patron de destello	21/26 patrones
Voltaje	9-30v
LEDs	6/12 LEDs
Material carcasa	Aluminio
Material lente	Policarbonato
Montaje	Tornillos
Reglamentos	ECE R10 (todos), ECE R65 (Ámbar y azul), SAEJ595 (Ámbar)
Clasificación IP	IP69K
Características adicionales	Cable de sincronización

PREV-710
ESTROBOSCÓPICAS

ECE R10

ECE R65

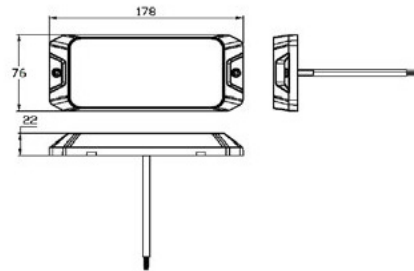

Luz	Descripción
PREV-12H710-A PREV-710CHR	12 LED estroboscópico + luz de posición Superposición cromada para 12H710

Especificaciones	
Patron de destello	25 patrones
Voltaje	9-30v
LEDs	12 LEDs
Material carcasa	Aluminio
Material lente	Policarbonato
Montaje	Tornillos
Reglamentos	ECE R10, ECE R65 y SAEJ595
Clasificación IP	IP67
Características adicionales	Cable de sincronización

PREV-C706
ESTROBOSCÓPICAS

ECE R10

ECE R65

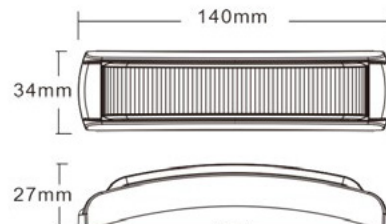
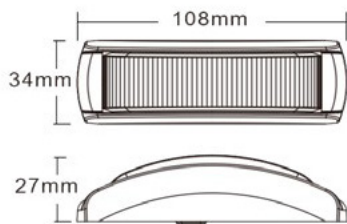

Luz	Descripción
PREV-4C706-Color PREV-6C706-Color	Ámbar Azul Rojo Blanco

Especificaciones	
Patron de destello	21 patrones
Voltaje	9-30v
LEDs	4/6 LEDs
Material carcasa	Aluminio
Material lente	Policarbonato
Montaje	Tornillos o soporte
Reglamentos	ECE R10 (todos), ECE R65 (Ámbar y azul)
Clasificación IP	IP69K
Características adicionales	Cable de sincronización y gran angulares

PREV-4H75
ESTROBOSCÓPICAS

ECE R10

ECE R65

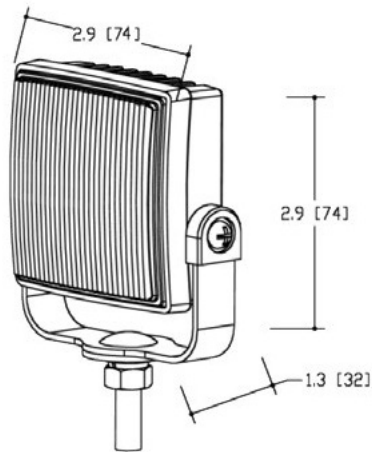

Luz	Descripción
PREV-4H75-A	4 LED - Ámbar
Especificaciones	
Patron de destello	26 patrones
Voltaje	9-30v
LEDs	4 LEDs
Material carcasa	Aluminio
Material lente	Policarbonato
Montaje	Perno o soporte
Reglamentos	ECE R10 y ECE R65
Clasificación IP	IP67
Características adicionales	Cable de sincronización

PREV-C704
ESTROBOSCÓPICAS

ECE R10

ECE R65

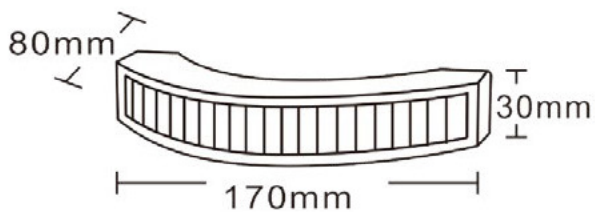

Luz	Descripción
PREV-C704-A	Estroboscópico de esquina de 12 LED - Ámbar
PREV-C704-B	Estroboscópico de esquina de 12 LED - Azul

Especificaciones	
Patron de destello	26 patrones
Voltaje	9-30v
LEDs	12 LEDs
Material carcasa	Policarbonato
Material lente	Policarbonato
Montaje	Perno o soporte
Reglamentos	ECE R10 y ECE R65
Clasificación IP	IP67
Características adicionales	Cable de sincronización

PREV-C707
ESTROBOSCÓPICAS

ECE R10

ECE R65

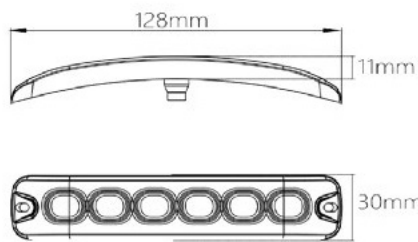

Luz	Descripción
PREV-6C707-A	Luz estroboscópica curvada de 6 LEDs

Especificaciones	
Patron de destello	19 patrones
Voltaje	9-30v
LEDs	6 LEDs
Material carcasa	Aluminio
Material lente	Polycarbonato
Montaje	Tornillos o Adhesivo 3M
Reglamentos	ECE R10, ECE R65 y SAEJ845
Clasificación IP	IP67
Características adicionales	Cable de sincronización

PREV-TD31
ESTROBOSCÓPICAS

ECE R10

ECE R65



Luz	Descripción	Color
PREV-TD31-Length-A	196, 304, 628, 1204mm	Ámbar
PREV-TD31-2CONN	Conector para doble	
PREV-TD31-CLIP	Clips	
PREV-TD31-CUP	Ventosas	

Especificaciones	
Patron de destello	27 patrones
Voltaje	9-30v
LEDs	9/18/36/72 LEDs
Material carcasa	Aluminio
Material lente	Policarbonato
Montaje	Perno, soporte o ventosas
Reglamentos	ECE R10 y ECE R65
Clasificación IP	IP67
Características adicionales	Cable de sincronización

PREV-HL300
ESTROBOSCÓPICAS

ECE R10

ECE R65

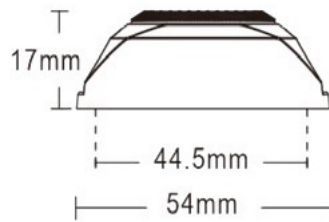
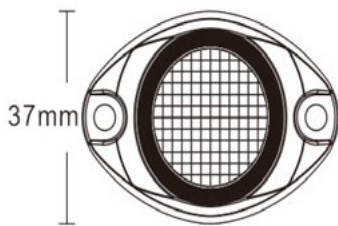

Luz	Colores
PREV-HL300-Color	Ámbar Azul Rojo Blanco
Especificaciones	
Patron de destello	21 patrones
Voltaje	9-30v
LEDs	4 LEDs
Material carcasa	Aluminio
Material lente	N/A
Montaje	Tornillos
Reglamentos	ECE R10 (todas) / ECE R65 (Ámbar y Azul)
Clasificación IP	IP69K
Características adicionales	Cable de sincronización

PREV-HL301

ESTROBOSCÓPICAS

ECE R10

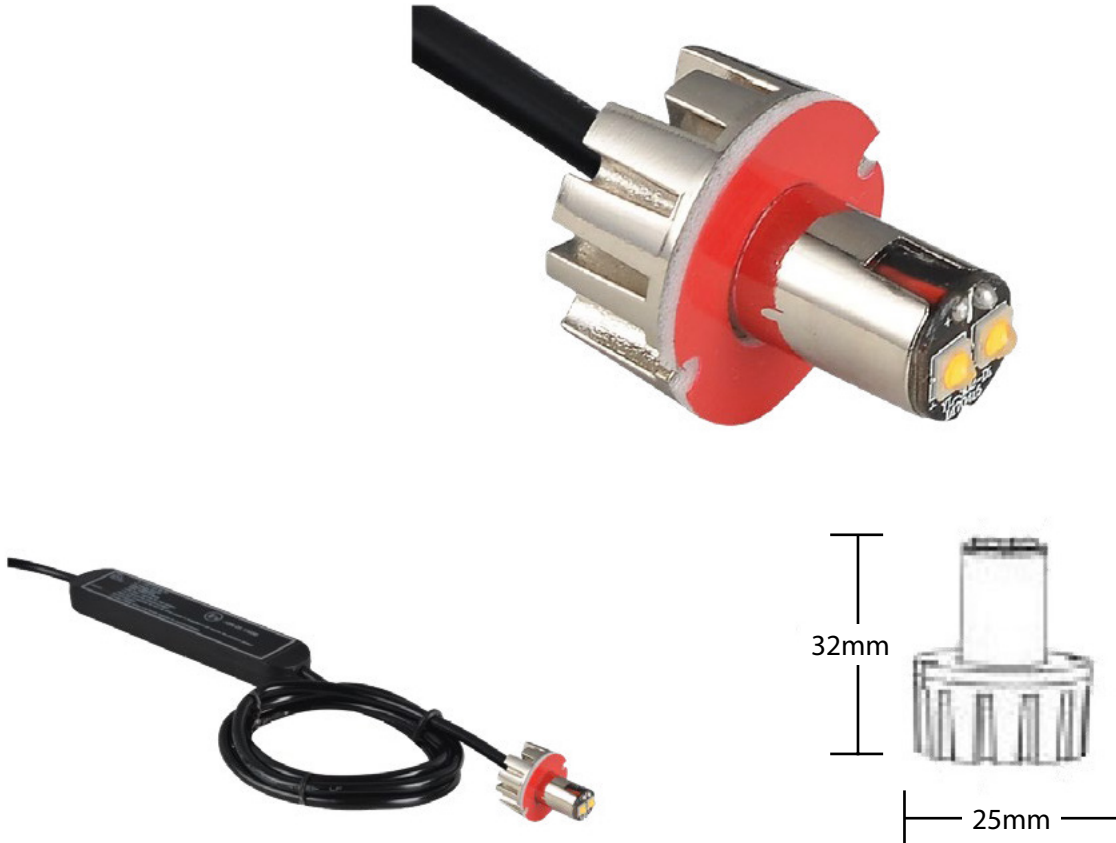

Luz	Colores
PREV-HL301-Color	Ámbar Azul Rojo Blanco
Especificaciones	
Patron de destello	26 patrones
Voltaje	9-30v
LEDs	2 LEDs
Material carcasa	Aluminio
Material lente	N/A
Montaje	Autoadhesivos o Pernos
Reglamentos	ECE R10
Clasificación IP	IP65
Características adicionales	Cable de sincronización

PREV-HL305
ESTROBOSCÓPICAS

ECE R10



Luz	Colores
PREV-HL305-Color	Ámbar Azul Rojo Blanco

Especificaciones	
Patron de destello	26 patrones
Voltaje	9-30v
LEDs	8 LEDs
Material carcasa	Aluminio
Material lente	N/A
Montaje	Pernos con cubierta negra
Reglamentos	ECE R10
Clasificación IP	IP65
Características adicionales	Cable de sincronización

PREV-HIL308
ESTROBOSCÓPICAS

ECE R10

ECE R65

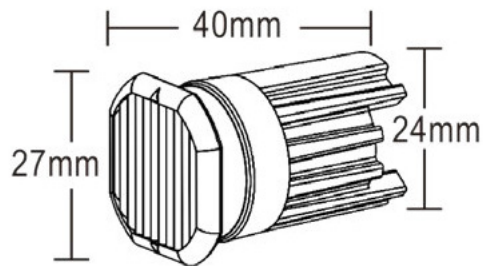

Luz	Colores
PREV-HL308-Color	Ámbar Azul Rojo Blanco

Especificaciones	
Patron de destello	26 patrones
Voltaje	9-30v
LEDs	4 LEDs
Material carcasa	Aluminio
Material lente	Policarbonato
Montaje	Pernos con cubierta negra
Reglamentos	ECE R10 (Todos) y ECE R65 (Ámbar y Azul)
Clasificación IP	IP67
Características adicionales	Cable de sincronización

PREV-HIL310
ESTROBOSCÓPICAS

ECE R10

ECE R65



Luz	Colores
PREV-HIL310-Color	Ámbar Azul Rojo Blanco
Especificaciones	
Patron de destello	21 patrones
Voltaje	9-30v
LEDs	4 LEDs
Material carcasa	Aluminio
Material lente	Policarbonato
Montaje	Superficie o soporte
Reglamentos	ECE R10 (Todos) y ECE R65 (Ámbar y Azul)
Clasificación IP	IP69K
Características adicionales	Cable de sincronización

PREV-DL18R65

LUZ DE EMERGENCIA

ECE R10

ECE R65



Luz	Descripción
PREV-DL18R65	Iluminación en parabrisas de LED azul
Especificaciones	
Patron de destello	19 patrones
Voltaje	10-30V
LEDs	18 LEDs de 1.5W
Medidas	252 x 116 x 45 mm (anchura x prof. x altura)
Cantidad por caja MOQ	30 unidades
Montaje	Ventosa o adhesivo
Reglamentos	ECE R10 (Todos) y ECE R65 y XB2
Garantía	2 años

PREV-DL24R65

LUZ DE EMERGENCIA

ECE R10

ECE R65



Luz	Descripción
PREV-DL24R65-B	Iluminación en parabrisas de LED azul
Especificaciones	
Patron de destello	19 patrones
Voltaje	10-30V
LEDs	18 LEDs de 1.5W
Medidas	331 x 116 x 45 mm (anchura x prof. x altura)
Cantidad por caja MOQ	30 unidades
Montaje	Ventosa o adhesivo
Reglamentos	ECE R10 (Todos) y ECE R65 y XB2
Garantía	2 años

PREV-848

LUZ DE EMERGENCIA

CE

V16



Luz	Descripción
PREV-848	Baliza portatil con batería cargada por USB con cable de 1 metro

Especificaciones	
Patron de destello	Patrón de flash SOS y rotación
Voltaje	16V
LEDs	8 LEDs de 1W
Tiempo de carga	2 horas
Tiempo de ejecución	4 horas
Montaje	Fijación por base magnética
Reglamentos	CC y V16
Garantía	2 años

PREV-858

LUZ DE EMERGENCIA

CE

V16



Luz	Descripción
PREV-848	Baliza portatil con batería cargada por USB con cable de 1 metro

Especificaciones	
Patron de destello	Patrón de flash SOS y rotación
Voltaje	16V
LEDs	8 LEDs de 1W
Tiempo de carga	2 horas
Tiempo de ejecución	3,5 horas
Montaje	Fijación por base magnética
Reglamentos	CC y V16
Garantía	2 años

PREV-110
PUENTES DE LUZ

ECE R10

ECE R65

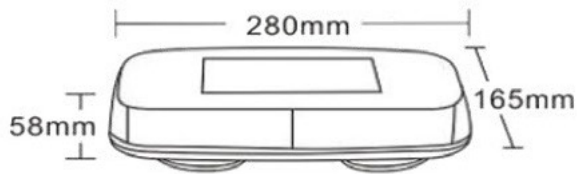

Luz	Descripción
PREV-110-1B-A	Fijación con 1 perno - Ámbar
PREV-110-M-A	Fijación Magnética - Ámbar
Especificaciones	
Patron de destello	26 patrones
Voltaje	9-30v
LEDs	30 LEDs
Material carcasa	Policarbonato
Material lente	Policarbonato
Montaje	1 perno o adherencia magnética
Reglamentos	ECE R10 y ECE R65
Clasificación IP	IP65
Características adicionales	Cable de sincronización, mazo de cables e interruptor incluidos

PREV-111
PUENTES DE LUZ

ECE R10

ECE R65



Luz	Descripción
PREV-111-1B-A	Fijación con 1 perno - Ámbar
PREV-111-M-A	Fijación Magnética - Ámbar
Especificaciones	
Patron de destello	8 patrones
Voltaje	9-30v
LEDs	72 LEDs
Material carcasa	Policarbonato
Material lente	Policarbonato
Montaje	1 perno o adherencia magnética
Reglamentos	ECE R10 y ECE R65
Clasificación IP	IP65
Características adicionales	Cable de sincronización, mazo de cables e interruptor incluidos

PREV-112
PUENTES DE LUZ

ECE R10

ECE R65

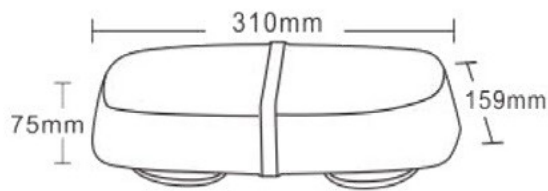

Luz	Descripción
PREV-112-1B-A	Fijación con 1 perno - Ámbar
PREV-112-M-A	Fijación Magnética - Ámbar
Especificaciones	
Patron de destello	8 patrones
Voltaje	9-30v
LEDs	72 LEDs
Material carcasa	Policarbonato
Material lente	Policarbonato
Montaje	1 perno o adherencia magnética
Reglamentos	ECE R10 y ECE R65
Clasificación IP	IP65
Características adicionales	Cable de sincronización, mazo de cables e interruptor incluidos

PREV-113
PUENTES DE LUZ

ECE R10

ECE R65

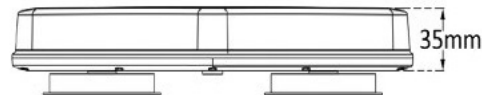
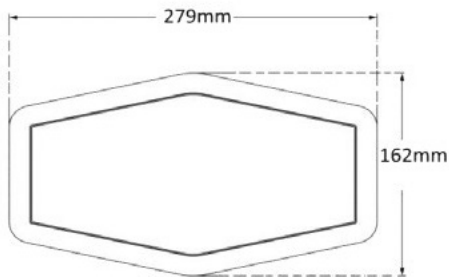

Luz	Descripción
PREV-113-1B-A	Fijación con 1 perno - Ámbar
PREV-113-M-A	Fijación Magnética - Ámbar
Especificaciones	
Patron de destello	26 patrones
Voltaje	9-30v
LEDs	48 LEDs
Material carcasa	Policarbonato
Material lente	Policarbonato
Montaje	1 perno o adherencia magnética
Reglamentos	ECE R10, ECE R65 y SAE J845 Clase 1
Clasificación IP	IP67
Características adicionales	Cable de sincronización, mazo de cables e interruptor incluidos

PREV-130
PUENTES DE LUZ

ECE R10

ECE R65

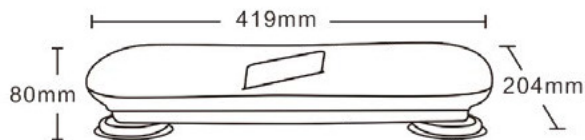

Luz	Descripción
PREV-130AA-A	Fijación con 1 perno - Ámbar

Especificaciones	
Patron de destello	3 patrones
Voltaje	9-30v
LEDs	24 LEDs
Material carcasa	Policarbonato
Material lente	Policarbonato
Montaje	1 perno
Reglamentos	ECE R10, ECE R65
Clasificación IP	IP65

PREV-155
PUENTES DE LUZ

ECE R10

ECE R65

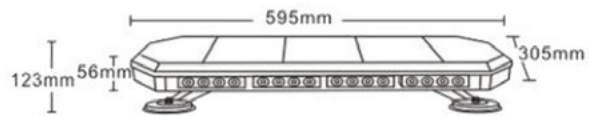

Luz	Descripción
PREV-155-A	Fijación con 4 pernos o magnética - Ámbar

Especificaciones	
Patron de destello	26 patrones
Voltaje	9-30v
LEDs	56 LEDs
Material carcasa	Policarbonato
Material lente	Policarbonato
Montaje	4 pernos o adherencia magnética
Reglamentos	ECE R10, ECE R65
Clasificación IP	IP65
Características adicionales	enchufe de cigarrillo

PREV-190
PUENTES DE LUZ

ECE R10

ECE R65



Luz	Descripción
PREV-190-B-1	Fijación con 1 perno - Azul

Especificaciones	
Patron de destello	26 patrones
Voltaje	9-30v
LEDs	32 LEDs
Material carcasa	Policarbonato
Material lente	Policarbonato
Montaje	1 perno y soporte
Reglamentos	ECE R10, ECE R65
Clasificación IP	IP65
Características adicionales	Cable de sincronización y cable con interruptor

PREV-730
PUENTES DE LUZ

ECE R10

ECE R65



Luz	Descripción
PREV-730-1B-A PREV-MB-BR4	250 mm, 34 LED Ámbar de Tapa Negra

Especificaciones	
Patron de destello	19 patrones
Voltaje	9-30v
LEDs	34 LEDs
Material carcasa	Policarbonato
Material lente	Policarbonato
Montaje	4 pernos y soporte
Reglamentos	ECE R10, ECE R65 y SAE J595
Clasificación IP	IP67

PREV-736
PUENTES DE LUZ

ECE R10

ECE R65



Luz	Descripción
PREV-730-1B-A PREV-MB-BR4	396 mm, 56 LED Ámbar de Tapa Negra

Especificaciones	
Patron de destello	19 patrones
Voltaje	9-30v
LEDs	56 LEDs
Material carcasa	Policarbonato
Material lente	Policarbonato
Montaje	pernos y soporte
Reglamentos	ECE R10, ECE R65 y SAE J595
Clasificación IP	IP67

PREV-740 BLACK
PUENTES DE LUZ

ECE R10

ECE R65

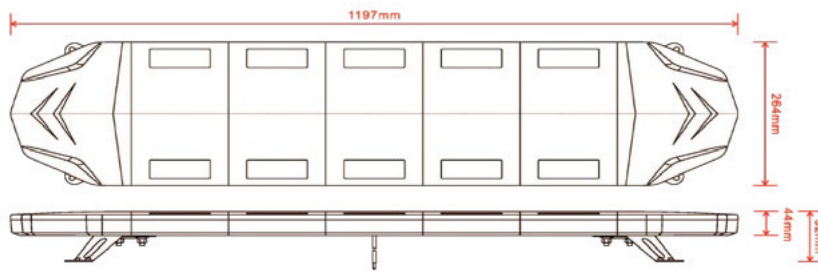

Luz	Descripción
PREV-741-A	557 mm tapa negra - Ámbar
PREV-742-A	877 mm tapa negra - Ámbar
PREV-743-A	1197 mm tapa negra - Ámbar
PREV-744-A	1357 mm tapa negra - Ámbar
PREV-745-A	1517 mm tapa negra - Ámbar
PREV-746-A	1677 mm tapa negra - Ámbar

Especificaciones	
Patron de destello	18 patrones
Voltaje	9-30v
LEDs	64/96/128/144/160/176 LEDs
Material carcasa	Policarbonato y Aluminio
Material lente	Policarbonato
Montaje	Soporte flexible
Reglamentos	ECE R10, ECE R65 y SAE J845
Clasificación IP	IP67

PREV-740 CLEAR
PUENTES DE LUZ

ECE R10

ECE R65

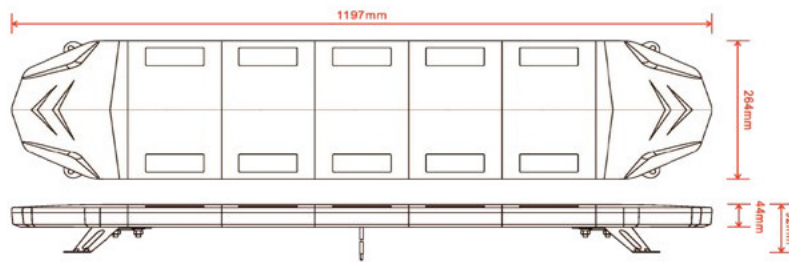

Luz	Descripción
PREV-741-AC	557 mm tapa transparente - Ámbar
PREV-742-AC	877 mm tapa transparente - Ámbar
PREV-743-AC	1197 mm tapa transparente - Ámbar
PREV-744-AC	1357 mm tapa transparente - Ámbar
PREV-745-AC	1517 mm tapa transparente - Ámbar
PREV-746-AC	1677 mm tapa transparente - Ámbar

Especificaciones	
Patron de destello	18 patrones
Voltaje	9-30v
LEDs	64/96/128/144/160/176 LEDs
Material carcasa	Polycarbonato y Aluminio
Material lente	Polycarbonato
Montaje	Soporte flexible
Reglamentos	ECE R10, ECE R65 y SAE J845
Clasificación IP	IP67

PREV-WL601
LUCES DE TRABAJO

ECE R10



Luz	Descripción
PREV-WL601-S	Lámpara 18W Focal

Especificaciones	
Lúmenes	1260
Voltaje	12-80v
LEDs	6 LEDs
Material carcasa	Aluminio
Material lente	Policarbonato
Montaje	Soporte
Reglamentos	ECE R10 y UKCA
Clasificación IP	IP67

PREV-WL601 WHITE
LUCES DE TRABAJO

ECE R10



Luz	Descripción
PREV-WL601W-S	Lámpara 18W Focal

Especificaciones	
Lúmenes	1350
Voltaje	10-30v
LEDs	6 LEDs
Material carcasa	Aluminio
Material lente	Policarbonato
Montaje	Soporte
Reglamentos	ECE R10
Clasificación IP	IP68

PREV-WL602
LUCES DE TRABAJO

ECE R10



Luz	Descripción
PREV-WL602-F	Lámpara Cuadrada 27w

Especificaciones	
Lúmenes	1400
Voltaje	12-80v
LEDs	9 LEDs
Material carcasa	Aluminio
Material lente	Polycarbonato
Montaje	Soporte
Reglamentos	ECE R10 y UKCA
Clasificación IP	IP67

PREV-WL615
LUCES DE TRABAJO

ECE R10



Luz	Descripción
PREV-WL615	Lámpara Cuadrada 75w

Especificaciones	
Lúmenes	5625
Voltaje	10-36v
LEDs	25 LEDs
Material carcasa	Aluminio
Material lente	PMMA
Montaje	Soporte
Reglamentos	ECE R10 y UKCA
Clasificación IP	IP67

PREV-WL604
LUCES DE TRABAJO

ECE R10



Luz	Descripción
PREV-WL604-S	Lámpara Cuadrada 12w

Especificaciones	
Lúmenes	1080
Voltaje	12-80v
LEDs	4 LEDs
Material carcasa	Aluminio
Material lente	PMMA
Montaje	Soporte
Reglamentos	ECE R10 y UKCA
Clasificación IP	IP67

PREV-WL605
LUCES DE TRABAJO

ECE R10



Luz	Descripción
PREV-WL605-F	Lámpara Redonda 27w

Especificaciones	
Lúmenes	1400
Voltaje	12-80v
LEDs	9 LEDs
Material carcasa	Aluminio
Material lente	PMMA
Montaje	Soporte
Reglamentos	ECE R10 y UKCA
Clasificación IP	IP67

PREV-WL606
LUCES DE TRABAJO

ECE R10



Luz	Descripción
PREV-WL606	Lámpara Redonda 27w - Haz Inundador con asa, base magnética y enchufe
Especificaciones	
Lúmenes	1400
Voltaje	10-80v
LEDs	9 LEDs
Material carcasa	Aluminio
Material lente	PMMA
Montaje	Soporte
Reglamentos	ECE R10 y UKCA
Clasificación IP	IP67
Características adicionales	Mango, base magnética, enchufe para cigarrillos

PREV-WL610
LUCES DE TRABAJO

ECE R10



Luz	Descripción
PREV-WL610-F-AMP	Lámpara Cuadrada 12w R23 Amp

Especificaciones	
Lúmenes	820
Voltaje	9-32v
LEDs	4 LEDs
Material carcasa	Aluminio
Material lente	Polycarbonato
Montaje	Soporte
Reglamentos	ECE R10 y R23
Clasificación IP	IP68
Características adicionales	Conector AMP

PREV-WL611

LUCES DE TRABAJO

ECE R10



Luz	Descripción
PREV-WL614-F	Lámpara Ovalada 75w

Especificaciones	
Lúmenes	5250
Voltaje	10-36v
LEDs	15 LEDs
Material carcasa	Aluminio
Material lente	Polycarbonato
Montaje	Soporte
Reglamentos	ECE R10
Clasificación IP	IP67

PREV-WL614
LUCES DE TRABAJO

ECE R10



Luz	Descripción
PREV-WL614-F	Lámpara Ovalada 75w

Especificaciones	
Lúmenes	5250
Voltaje	10-36v
LEDs	15 LEDs
Material carcasa	Aluminio
Material lente	Polycarbonato
Montaje	Soporte
Reglamentos	ECE R10
Clasificación IP	IP67

PREV-WL630
LUCES DE TRABAJO

ECE R10



Luz	Descripción
PREV-WL630-CP	Lámpara Redonda 25w Combi Beam con Lámpara de Posición
Especificaciones	
Lúmenes	2600
Voltaje	10-30v
LEDs	8 + 9 LEDs
Material carcasa	Aluminio
Material lente	Polycarbonato
Montaje	Soporte
Reglamentos	ECE R10
Clasificación IP	IP67

PREV-WL631
LUCES DE TRABAJO

ECE R10



Luz	Descripción
PREV-WL613-C	Lámpara cuadrada 18w

Especificaciones	
Lúmenes	2600
Voltaje	10-30v
LEDs	12 + 7 LEDs
Material carcasa	Aluminio
Material lente	Polycarbonato
Montaje	Soporte
Reglamentos	ECE R10
Clasificación IP	IP67

PREV-WL632
LUCES DE TRABAJO

ECE R10



Luz	Descripción
PREV-WL632-F	Lámpara cuadrada 15w

Especificaciones	
Lúmenes	1800
Voltaje	10-30v
LEDs	12 LEDs
Material carcasa	Aluminio
Material lente	Policarbonato
Montaje	Soporte
Reglamentos	ECE R10
Clasificación IP	IP67

PREV-WL634
LUCES DE TRABAJO

ECE R10



Luz	Descripción
PREV-WL634-C	Lámpara cuadrada 48w

Especificaciones	
Lúmenes	3500
Voltaje	10-30v
LEDs	42 LEDs
Material carcasa	Aluminio
Material lente	Polycarbonato
Montaje	Soporte
Reglamentos	ECE R10
Clasificación IP	IP67

PREV-WL635
LUCES DE TRABAJO

ECE R10



Luz	Descripción
PREV-WL635-WA	Lámpara cuadrada 48w

Especificaciones	
Lúmenes	4000
Voltaje	10-36v
LEDs	18 LEDs
Material carcasa	Aluminio
Material lente	Polycarbonato
Montaje	Soporte
Reglamentos	ECE R10
Clasificación IP	IP67

PREV-WL620

LUCES DE TRABAJO

ECE R10

ECE R65

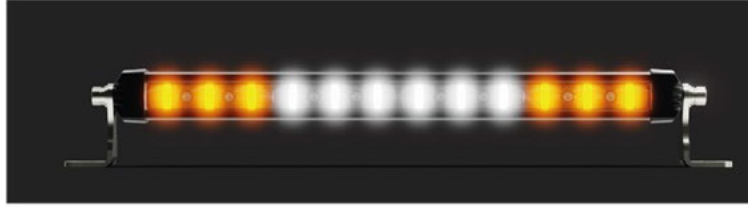

361 x 50 x 56mm



510 x 50 x 56mm



804 x 50 x 56mm

Luz	Descripción
PREV-WL620-A-60	barra de luz, luz blanca y ámbar flash 48w
PREV-WL620-A-90	barra de luz, luz blanca y ámbar flash 78w
PREV-WL620-A-150	barra de luz, luz blanca y ámbar flash 126w

Especificaciones	
Lúmenes	800 / 1800 / 12500
Voltaje	10-30v
LEDs	12 / 18 / 30 LEDs
Material carcasa	Aluminio
Material lente	Policarbonato
Montaje	Soporte
Reglamentos	ECE R10
Clasificación IP	IP67
Características adicionales	19 patrones de flash ambar y blanco

PREV-WL623
LUCES DE TRABAJO

ECE R10

ECE R65

3 Modos:
Intensidad 100% Blanco
Intensidad 50% Blanco
SOS Flash Ámbar o Blanco

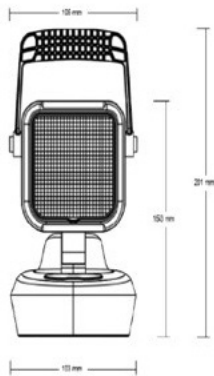

Luz	Descripción
PREV-WL623	Lámpara de trabajo, 18 LED recargables, blanco/ámbar con enchufe para cigarrillos
Especificaciones	
Lúmenes	648
Voltaje	10-30v
LEDs	9 LEDs Blancos y 9 LEDs Ámbar
Material carcasa	Aluminio
Material lente	Policarbonato
Montaje	Magnético
Reglamentos	CE y UKCA
Clasificación IP	IP65
Características adicionales	3 modos, mango, base y baterías recargables

PREV-WL626

LUCES DE TRABAJO

- 4 Modos:**
 Intensidad 100% Blanco
 Intensidad 50% Blanco
 SOS Flash
 Flash Cuádruple

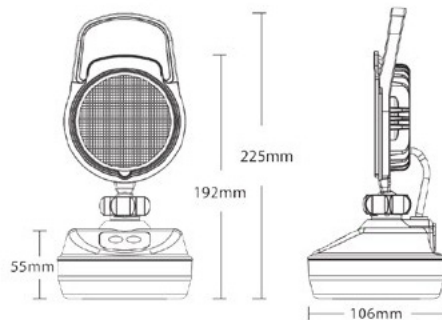

Luz	Descripción
PREV-WL626-S	Lámpara de trabajo, 9 LED recargables, 4 modos
Especificaciones	
Lúmenes	305
Voltaje	10-30v
LEDs	9 LEDs
Material carcasa	Aluminio
Material lente	Policarbonato
Montaje	Magnético
Reglamentos	CE y UKCA
Clasificación IP	IP65
Características adicionales	4 modos, mango, baterías recargables y carga inversa

PREV-FLT620
LUCES DE TRABAJO

ECE R10



Luz	Descripción
PREV-FLT620-B	Lámpara Flecha FLT Azul R10 9-80v
PREV-FLT620-R	Lámpara Flecha FLT Rojo R10 9-80v
Especificaciones	
Lúmenes	250
Voltaje	10-80v
LEDs	3 LEDs
Material carcasa	Aluminio
Material lente	Policarbonato
Montaje	Magnético
Reglamentos	ECE R10 y UKCA
Clasificación IP	IP67
Características adicionales	Luz de seguridad de flecha

PREV-FLT621
LUCES DE TRABAJO

ECE R10

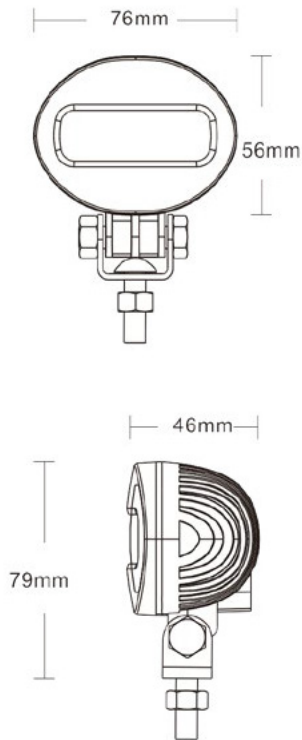

Luz	Descripción
PREV-FLT621-B	Lámpara de haz lineal Azul 9-80v
PREV-FLT621-R	Lámpara de haz lineal Rojo 9-80v
Especificaciones	
Lúmenes	200
Voltaje	10-80v
LEDs	2 LEDs
Material carcasa	Aluminio
Material lente	Policarbonato
Montaje	Soporte
Reglamentos	ECE R10 y UKCA
Clasificación IP	IP67

PREV-FLT?????
LUCES DE TRABAJO

ECE R10



Luz	Descripción
PREV-??????	Lámpara de haz semi circular Rojo
PREV-??????	Lámpara de haz semi circular AZUL?

Especificaciones	
Lúmenes	1000
Voltaje	10-80v
LEDs	2 LEDs
Material carcasa	Aluminio
Material lente	Polimetacrilato de metilo
Montaje	Soporte y tornillo
Reglamentos	ECE R10 y UKCA
Clasificación IP	IP67

PREV-INT130
ILUMINACIÓN INTERIOR

ECE R10

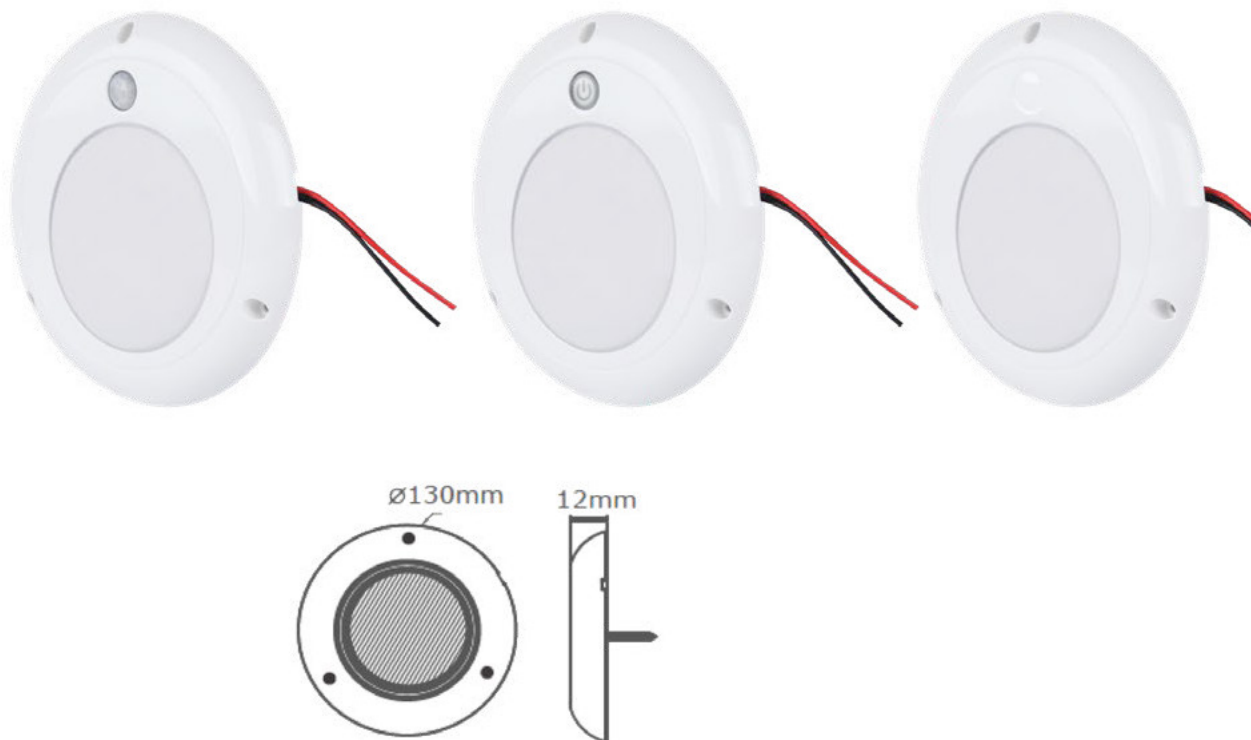

Luz	Descripción
PREV-INT130	Luz Interior Redonda Blanca 85 LED
PREV-INT130-02	Luz Interior Redonda Blanca 85 LED Interruptor
PREV-INT130-03	Luz Interior Redonda Blanca 85 LED PIR

Especificaciones	
Lúmenes	1200
Voltaje	10-30v
LEDs	85 LEDs
Material carcasa	Aluminio
Material lente	Policarbonato
Montaje	Soporte
Reglamentos	ECE R10
Clasificación IP	IP65

PREV-ML01
ILUMINACIÓN INTERIOR

ECE R10

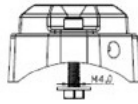
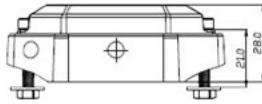
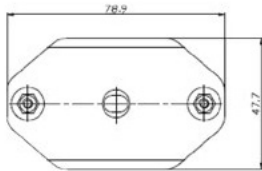

Luz	Descripción
PREV-ML01	Micro Luz 3 * 3W LED 10-30v

Especificaciones	
Lúmenes	648
Voltaje	10-36v
LEDs	3 LEDs
Material carcasa	Aluminio
Material lente	Policarbonato
Montaje	Superficie
Reglamentos	ECE R10
Clasificación IP	IP67

PREV-INT173
ILUMINACIÓN INTERIOR

ECE R10

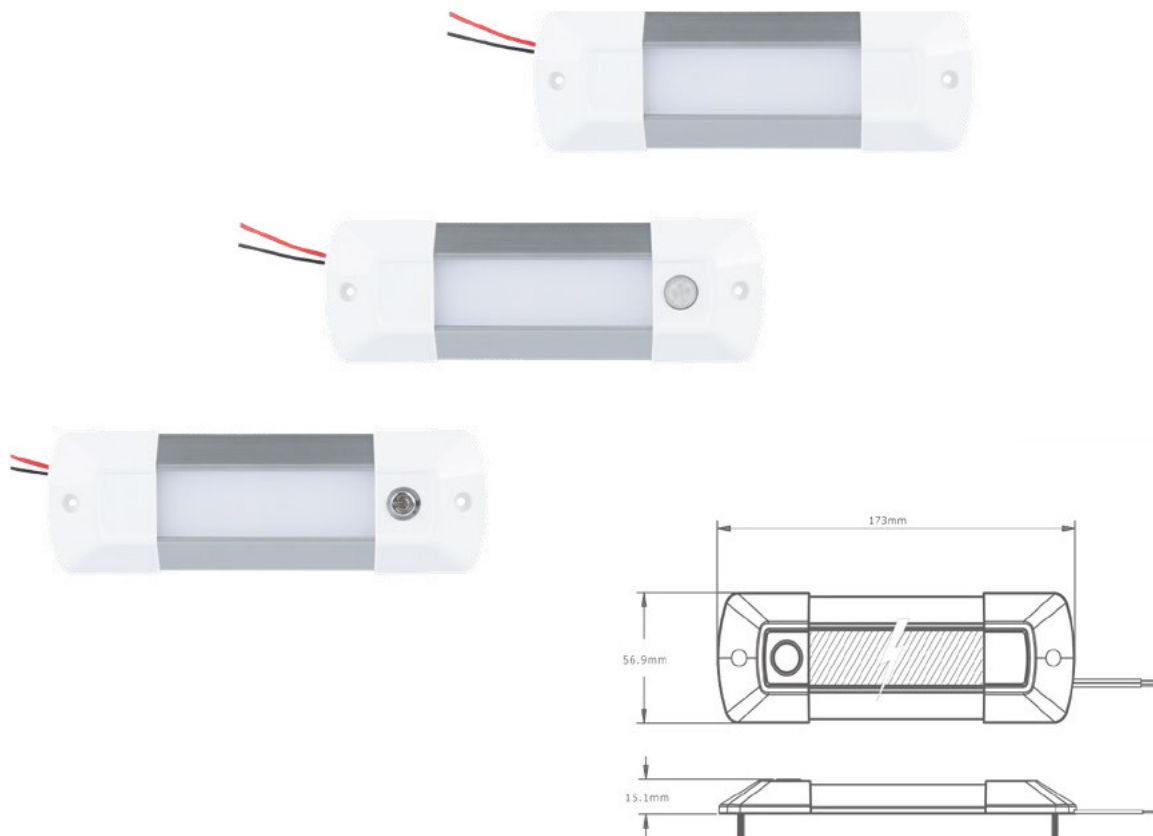

Luz	Descripción
PREV-INT173	Luz Interior 173mm 22 LED
PREV-INT173-02	Luz Interior 173mm 22 LED con interruptor
PREV-INT173-03	Luz Interior 173mm 22 LED con PIR

Especificaciones	
Lúmenes	308
Voltaje	10-30v
LEDs	22 LEDs
Material carcasa	Aluminio
Material lente	Policarbonato
Montaje	Superficie
Reglamentos	ECE R10
Clasificación IP	IP67
Características adicionales	Solo cables, interruptor táctil con función de atenuación, PIR

PREV-INT300
ILUMINACIÓN INTERIOR

ECE R10

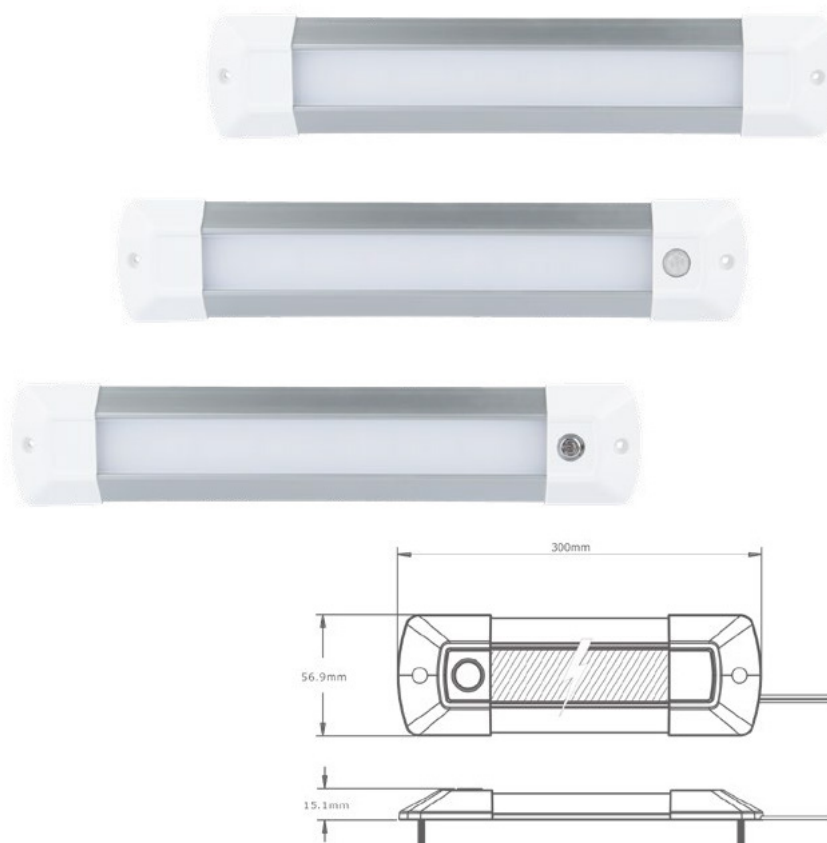

Luz	Descripción
PREV-INT300	Luz Interior 300mm 54 LED
PREV-INT300-02	Luz Interior 300mm 54 LED con interruptor
PREV-INT300-03	Luz Interior 300mm 54 LED PIR

Especificaciones	
Lúmenes	756
Voltaje	10-30v
LEDs	54 LEDs
Material carcasa	Aluminio
Material lente	Policarbonato
Montaje	Superficie
Reglamentos	ECE R10
Clasificación IP	IP67
Características adicionales	Solo cables, interruptor táctil con función de atenuación, PIR

PREV-INT600
ILUMINACIÓN INTERIOR

ECE R10

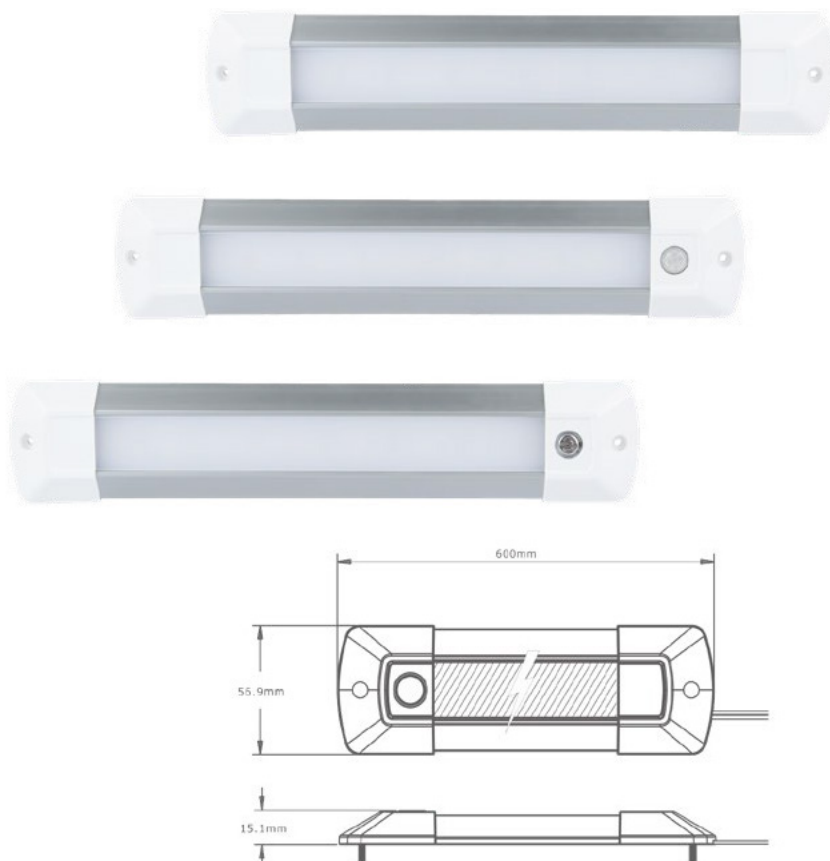

Luz	Descripción
PREV-INT600	Luz Interior 600mm 130 LED
PREV-INT600-02	Luz Interior 600mm 130 LED con interruptor
PREV-INT600-03	Luz Interior 600mm 130 LED PIR
Especificaciones	
Lúmenes	1820
Voltaje	10-30v
LEDs	130 LEDs
Material carcasa	Aluminio
Material lente	Polycarbonato
Montaje	Superficie
Reglamentos	ECE R10
Clasificación IP	IP67
Características adicionales	Solo cables, interruptor táctil con función de atenuación, PIR

PREV-INT310 / 510 / 1000

ILUMINACIÓN INTERIOR



Luz	Descripción
PREV-INT310-DV	Luz Interior 300mm 18 LED
PREV-INT510-DV	Luz Interior 300mm 30 LED
PREV-INT1000-DV	Luz Interior 300mm 60 LED
Especificaciones	
Lúmenes	360 / 600 / 1000
Voltaje	10-30v
LEDs	18 / 30/ 60 LEDs
Material carcasa	Aluminio
Material lente	Sellado de silicona
Montaje	Superficie
Reglamentos	
Clasificación IP	IP67
Características adicionales	Solo cables, interruptor táctil con función de atenuación, PIR

PREV-TLL1

ADVERTENCIA/INDICADOR DE PLATAFORMA ELEVADORA

ECE R10

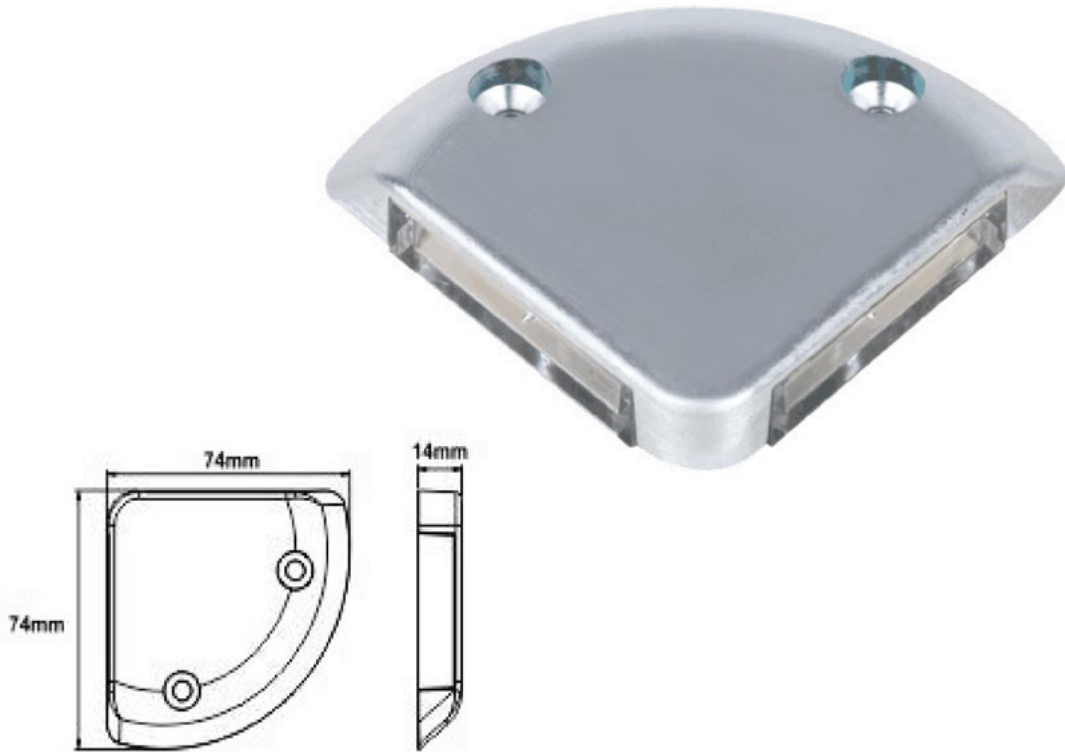

Luz	Descripción
PREV-TLL1	Piloto elevador trasero 6w (4*1,5w LEDs) con 6 patrones

Especificaciones	
Lúmenes	360 / 600 / 1000
Voltaje	12-36v
LEDs	4 LEDs
Material carcasa	Aluminio
Material lente	Policarbonato
Montaje	Superficie, tornillos
Reglamentos	ECE R10 y R148
Clasificación IP	IP67
Características adicionales	Cables de sincronización

PREV-849

INDICADORES DIRECCIONALES

ECE R10

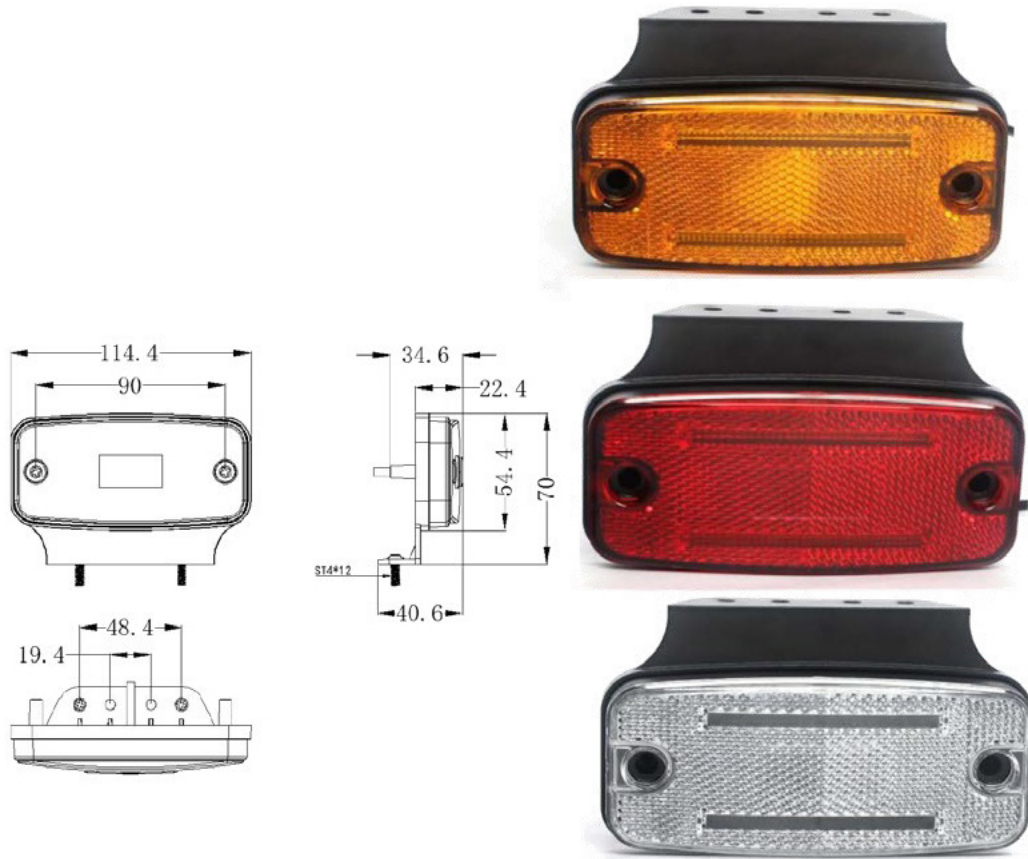

Luz	Colores
PREV-849	Ámbar Rojo Blanco
Especificaciones	
Lúmenes	360 / 600 / 1000
Voltaje	12-24v
LEDs	6 LEDs
Material carcasa	Zinc
Material lente	Polycarbonato
Montaje	Soporte
Reglamentos	ECE R10 y R148
Clasificación IP	IP67
Características adicionales	Cables de sincronización

PREV-853

LUCES MULTIFUNCIONALES TRASERAS

ECE R10

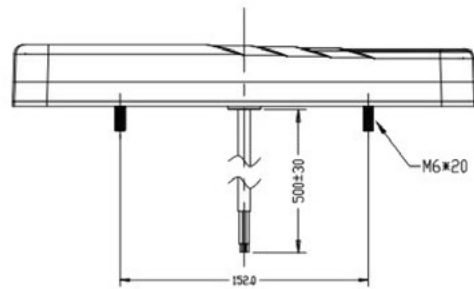
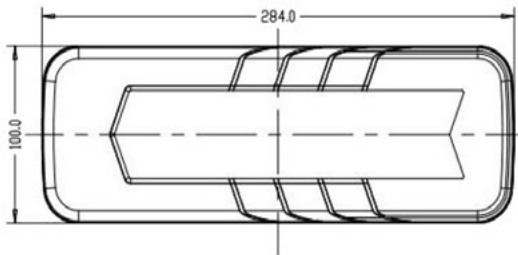

Luz	Colores
PREV-853	Luz trasera de 5 funciones con indicador progresivo

Especificaciones	
Lúmenes	
Voltaje	12-24v
Funciones	Parada, posterior, giro, marcha atrás, niebla
Material carcasa	Policarbonato
Material lente	Policarbonato
Montaje	Superficie
Reglamentos	ECE R10, R3, R6, R7, R23 y R38
Clasificación IP	IP67
Características adicionales	Indicador progresivo

PREV-854

LUCES MULTIFUNCIONALES TRASERAS

ECE R10

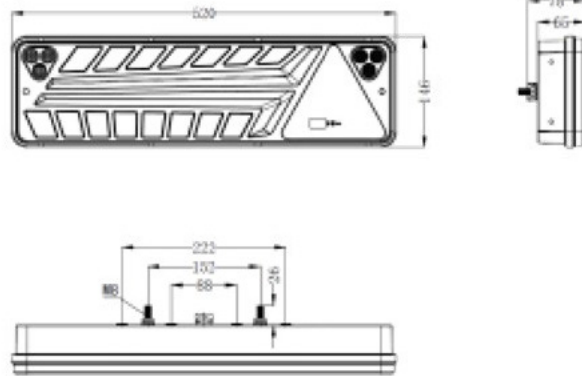
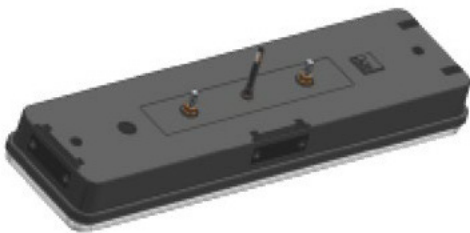

Luz	Colores
PREV-854-L	Luces traseras izquierda de 6 funciones
PREV-854-R	Luces traseras derecha de 6 funciones

Especificaciones	
Lúmenes	
Voltaje	12-24v
Funciones	Luz de Posición, Intermitente, Stop, Marcha Atrás, Niebla, Reflector, Luz de Matrícula
Material carcasa	ABS (Negro)
Material lente	Policarbonato
Montaje	Superficie
Reglamentos	ECE R10, R3, R6, R7, R23 y R38
Clasificación IP	IP67
Características adicionales	Indicador progresivo

PREV-855

LUCES MULTIFUNCIONALES TRASERAS

ECE R10

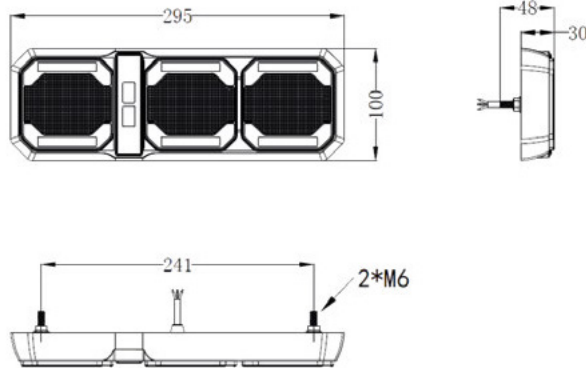
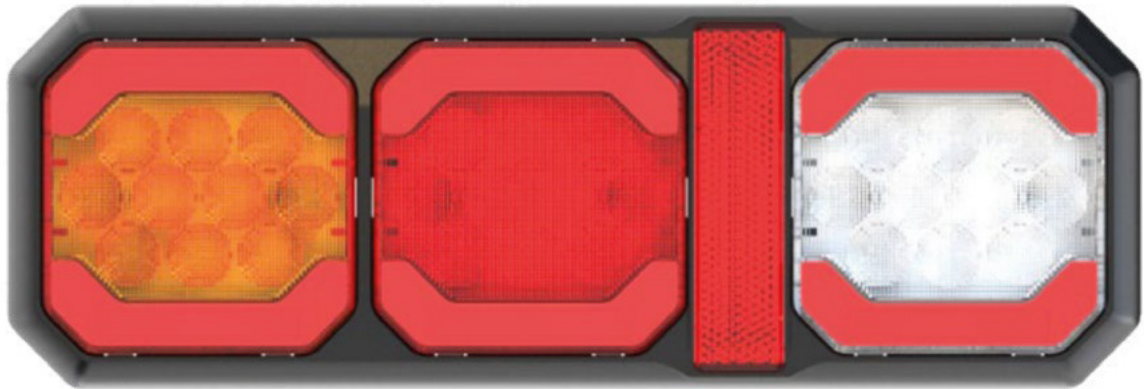

Luz	Colores
PREV-855	Grupo de luces traseras de 5 funciones

Especificaciones	
Lúmenes	
Voltaje	12-24v
Funciones	Luz de Posición, Intermitente, Stop, Marcha Atrás, Niebla, Reflector, Luz de Matrícula
Material carcasa	ABS (Negro)
Material lente	Policarbonato
Montaje	Superficie
Reglamentos	ECE R10R3, R6, R7, R23
Clasificación IP	IP67
Características adicionales	Indicador progresivo